



MGL-LICHT GmbH
 Steinweg 12-16
 32657 Lemgo
 Germany
 Tel. +49 (0)5261/ 6608818
www.mgl-licht.de <<http://www.mgl-licht.de>>
info@mgl-licht.de <<mailto:info@mgl-licht.de>>

DLR200AL LIGHT HEAD
 Product codes 1145, 1146, 1147, 1148

Installation to be executed by qualified and educated installers only
 For indoor use only.

If the external flexible cable or cord of this luminaire is damaged, it shall be exclusively replaced by the manufacturer or his service agent or a similar qualified person in order to avoid a hazard.
 The light source of this luminaire is not replaceable;
 when the light source reaches its end of life the whole luminaire shall be replaced

  Replace every broken glass

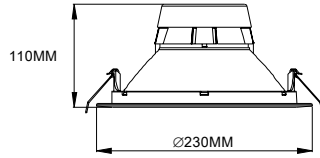
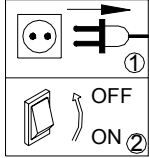
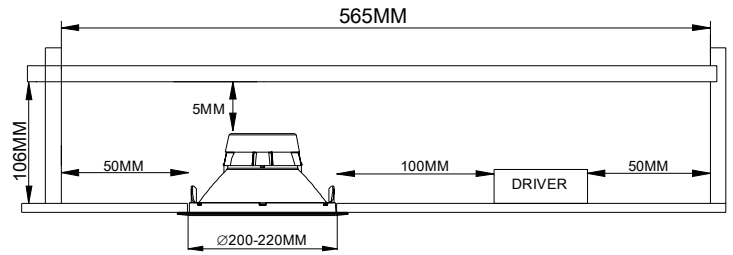

FIG-1



Note luminaire: Side of the box (inside):
 LxWxH=565mm x 320mm x 106mm
 The indicated minimum recessed depth needs to be respected for avoiding heating problems of the downlight and driver.

FIG-2

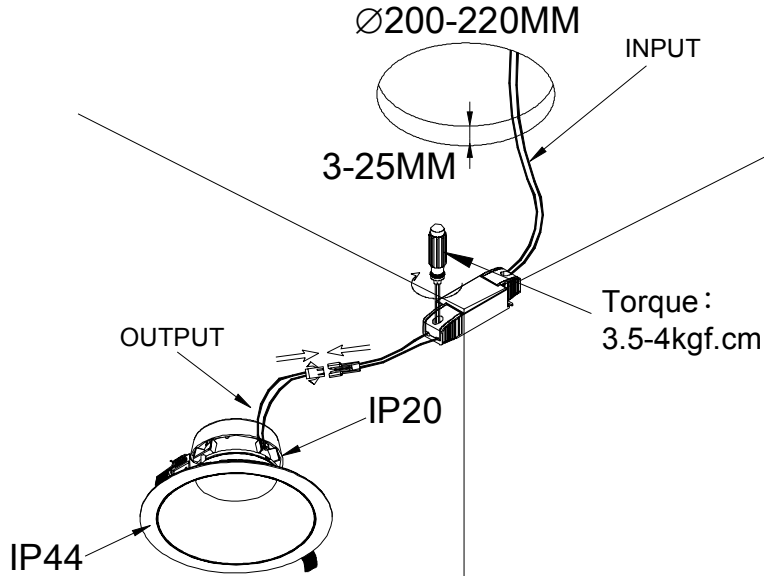

FIG-3

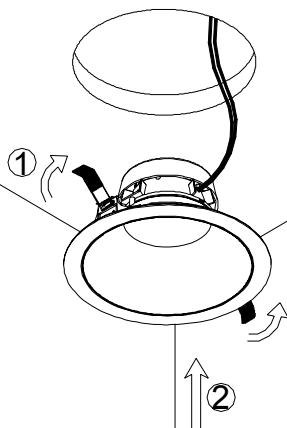
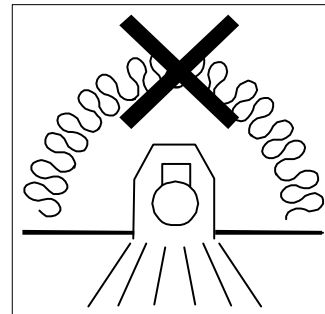
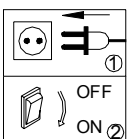

FIG-4



Luminaires not suitable for covering with thermally insulating material



Overview MGL LICHT driver range



DL175/DL200 12W/350mA

Pr. Code	Product description	Dimensions
MGL0033	Switchable driver 230V 50/60HZ 16W 350mA incl. wiring and connector	129,5x42x30mm
MGL0046	Push DIM 1-10V driver 230V 50/60HZ 15W 350mA incl. wiring and connector	103x67x21mm
MGL0035	DALI DIM driver 230V 50/60HZ 15W 350mA incl. wiring and connector	103x67x21mm



DL175/DL200 18W/500mA

Pr. Code	Product description	Dimensions
MGL0045	Switchable driver 230V 50/60HZ 22W 500mA incl. wiring and connector	129,5x42x30mm
MGL0047	Push DIM 1-10V driver 230V 50/60HZ 24W 500mA incl. wiring and connector	103x67x21mm
MGL0042	DALI DIM driver 230V 50/60HZ 24W 500mA incl. wiring and connector	103x67x21mm

Please follow regarding Connection of mains and bus signal the indicated information on top of the driver itself!
In general has 1 DL175/DL200 light head to be connected with 1 of the here listed drivers.
The DIP switches are fixed in their position by glue inside the factory and may not be changed on side.

Overview MGL LICHT driver range
Only the here listed drivers out of the MGL LICHT portfolio are permitted to be used in combination with the light heads DL175/DL200.
By combining DL 175/ DL200 light heads with driver from other suppliers or in case of cutting the connector, any warranty and especially the 5MGL LICHT 5years warranty is no longer valid!



MGL-LICHT GmbH
 Steinweg 12-16
 32657 Lemgo
 Germany
 Tel. +49 (0)5261/ 6608818
www.mgl-licht.de <<http://www.mgl-licht.de>>
info@mgl-licht.de <<mailto:info@mgl-licht.de>>

DLR200AL LICHTKOPF
 Artikelnummern 1145, 1146, 1147, 1148

Installation nur durch qualifizierte Fachkräfte des Elektrohandwerks
 oder entsprechend ausgebildetes Personal

Nur für Anwendungen im Innenbereich.

Falls die Isolierung der Zuleitungen bei
 Installations- oder Wartungsarbeiten verletzt
 werden sollte, ist die Leuchte zu ersetzen um
 eine Gefährdung auszuschließen.

 →  Ersetze jede gebrochene Scheibe

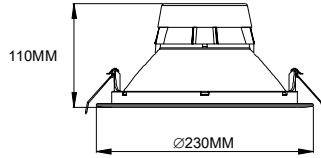
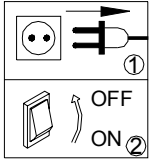
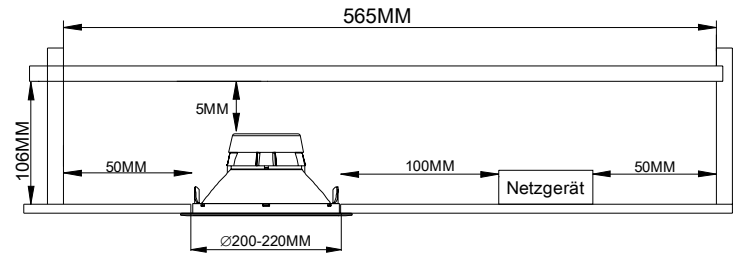

FIG-1



Zur Beachtung: Benötigtes Deckeinbauvolumen und
 minimale Abstände: LxWxH=565mm x 320mm x
 106mm
 Die angegebene minimale Deckeneinbautiefe muss
 dringend zur Vermeidung von Temperaturproblemen
 bei Downlight und Netzgerät eingehalten werden.

FIG-2

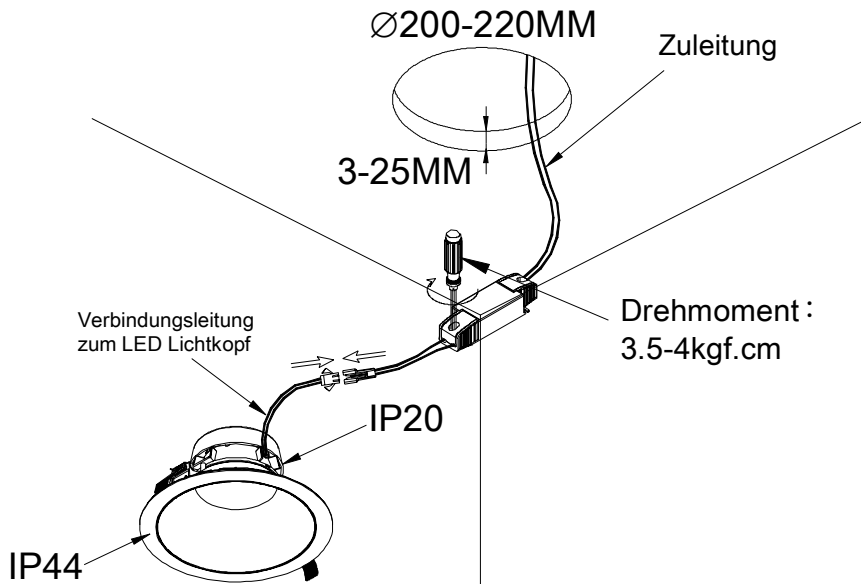

FIG-3

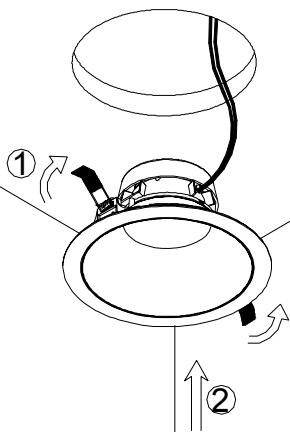
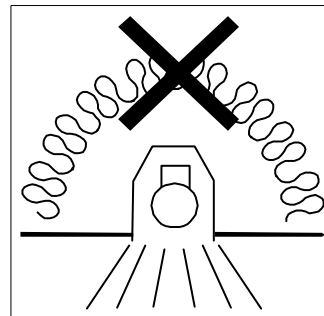
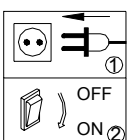
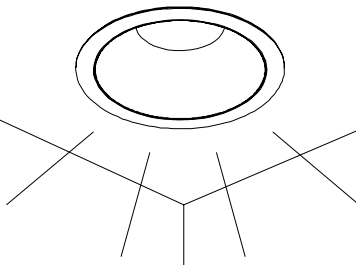

FIG-4



Das rückwärtige Abdecken des Leuchten Gehäuses
 durch Isolationsmaterial ist nicht gestattet, eine
 Wärmeableitung/Konvektion ist bauseits zu gewährleisten.



Übersicht MGL LICHT Netzgeräte



DL175/DL200 12W/350mA

Art. Nr.	Produktbeschreibung	Maße
MGL0033	Netzgerät schaltbar 230V 50/60HZ 16W 350mA inkl. Leitung u. Steckverbinder	129,5x42x30mm
MGL0046	Netzgerät Push DIM 1-10V 230V 50/60HZ 15W 350mA inkl. Leitung u. Steckverbinder	103x67x21mm
MGL0035	Netzgerät DALI DIM 230V 50/60HZ 15W 350mA inkl. Leitung u. Steckverbinder	103x67x21mm



DL175/DL200 18W/500mA

Art. Nr.	Produktbeschreibung	Maße
MGL0045	Netzgerät schaltbar 230V 50/60HZ 22W 500mA inkl. Leitung u. Steckverbinder	129,5x42x30mm
MGL0047	Netzgerät Push DIM 1-10V 230V 50/60HZ 24W 500mA inkl. Leitung u. Steckverbinder	103x67x21mm
MGL0042	Netzgerät DALI DIM 230V 50/60HZ 24W 500mA inkl. Leitung u. Steckverbinder	103x67x21mm

Verwenden Sie ausschließlich die hier aufgeführten Netzgeräte aus dem DL175 /DL200 Portfolio.
Bei Kombination der DL 175/ DL200 Lichtköpfe mit anderen Netzgeräten, sowie dem Abschneiden der Steckverbinder erlischt jegliche Gewährleistung und die MGL LICHT 5 Jahresgarantie

Bitte beachten Sie bei der Kontaktierung der Spannungsversorgung sowie der Busleitungen die entsprechenden Hinweise auf den Netzgeräten selbst!
Es ist grundsätzlich ein DL175/DL200 mit einem der hier aufgeführten MGL LICHT Netzgeräten zu verbinden. Die werkseitig in Ihrer Position fest geklebten DIP Schalter dürfen nicht bauseits geändert werden.